

F6011X6060Z

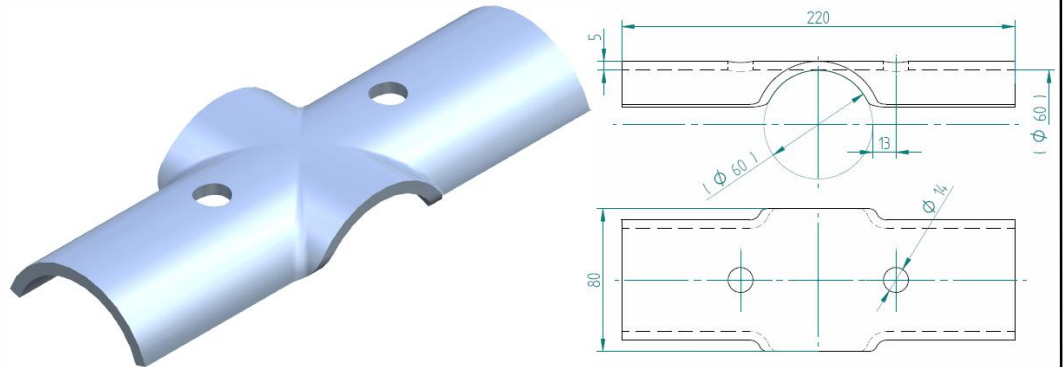

FUNKCE A POPIS VÝROBKU

Půlspona X 60/60 Z je náhradním dílem spony X 60/60 Z (F6010X6060Z).

Povrchová úprava: žárové zinkování

TECHNICKÉ ÚDAJE

ROZMĚRY

délka	220 mm
šířka	80 mm
průběžná trubka	~60 mm
připojovaná trubka	~60 mm

HMOTNOST 0,68 kg

HLAVNÍ SOUČÁSTI

F6011X6060Z

<u>název výrobku</u>	<u>počet</u>
Půlspona X 60/60 Z	1 ks