

Třmen kruhový M6 – 27/30 G

F602120270630G

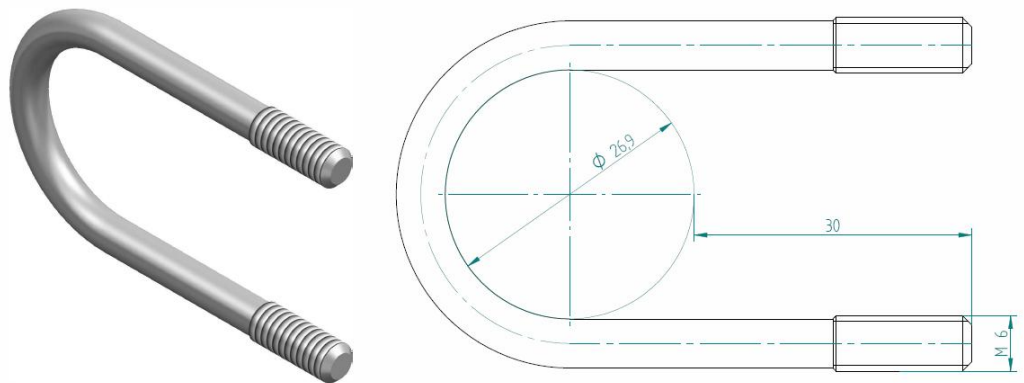

FUNKCE A POPIS VÝROBKU

Kruhové třmeny jsou určeny k provedení rozebíratelného spoje trubky s jinými součástmi.

Povrchová úprava: galvanické zinkování

TECHNICKÉ ÚDAJE

ROZMĚRY

závit	M6
délka závitu	15 mm
přesah třmenu	30 mm
délka	cca 60 mm
připojovaný průměr	~27 mm

HMOTNOST 0,024 kg

HLAVNÍ SOUČÁSTI

F602120270630Z

název výrobku	počet
Třmen kruhový M6 – 27/30 G	1 ks